

**uni\_one 45°**  
**Bilico orizzontale**  
Agg. 21.07.2017

## Tabelle per il calcolo trasmittanza termica Uf/Uw

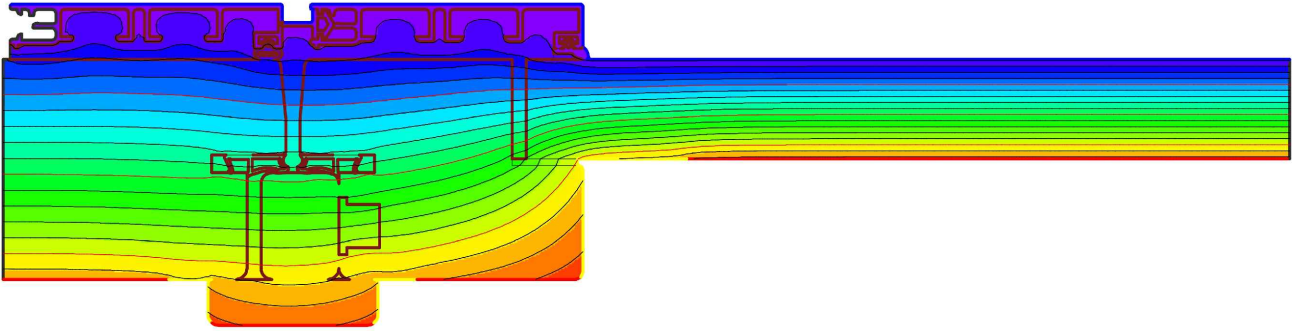

Uf Legno tenero(Soft Wood)= 1.3 W/m<sup>2</sup>K

Uf Legno duro(Hard Wood)= 1.6 W/m<sup>2</sup>K

Legno tenero(Soft wood)			
Ug	$\psi g$		
	0,04		0,06
1,0	Uw	1,2	Uw 1,3
1,1	Uw	1,3	Uw 1,3
1,2	Uw	1,3	Uw 1,4
1,3	Uw	1,4	Uw 1,4
1,4	Uw	1,4	Uw 1,5
1,5	Uw	1,5	Uw 1,5
1,6	Uw	1,6	Uw 1,6
1,7	Uw	1,6	Uw 1,7
1,8	Uw	1,7	Uw 1,7

Legno Duro(Hard wood)			
Ug	$\psi g$		
	0,04		0,06
0,5	Uw	1,1	Uw 1,1
0,6	Uw	1,1	Uw 1,2
0,7	Uw	1,2	Uw 1,2
0,8	Uw	1,2	Uw 1,3
0,9	Uw	1,3	Uw 1,3
1	Uw	1,3	Uw 1,4
1,1	Uw	1,4	Uw 1,4
1,2	Uw	1,5	Uw 1,5
1,3	Uw	1,5	Uw 1,6

**NOTE:**

Il presente calcolo è stato effettuato sulla base delle normative di seguito riportate a puro titolo di analisi e verifica interna. Il risultato reale potrà essere certificato solamente da un istituto notificato.

Uniform spa non può assumersi alcuna responsabilità per i valori in esso riportati.

Normative di riferimento: UNI EN 10077/1-2007, UNI EN 10077/2-2012, UNI EN 10456-2008, EN ISO 673-2011.

Calcolo su bilico orizzontale 1230x1480mm

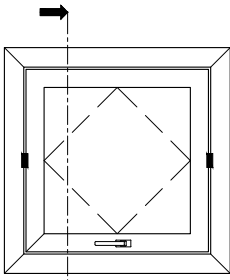

uni\_one 45°

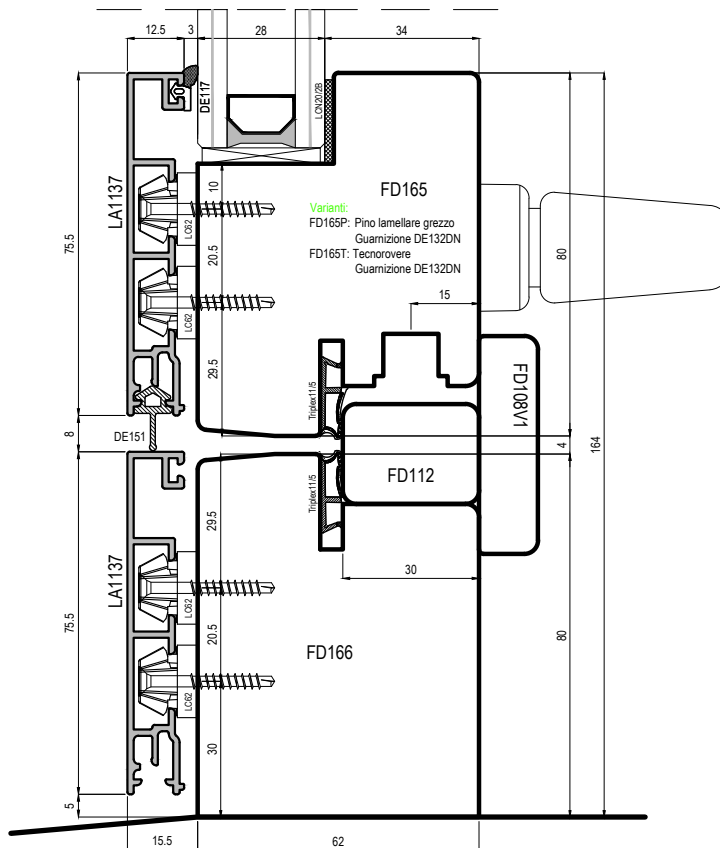
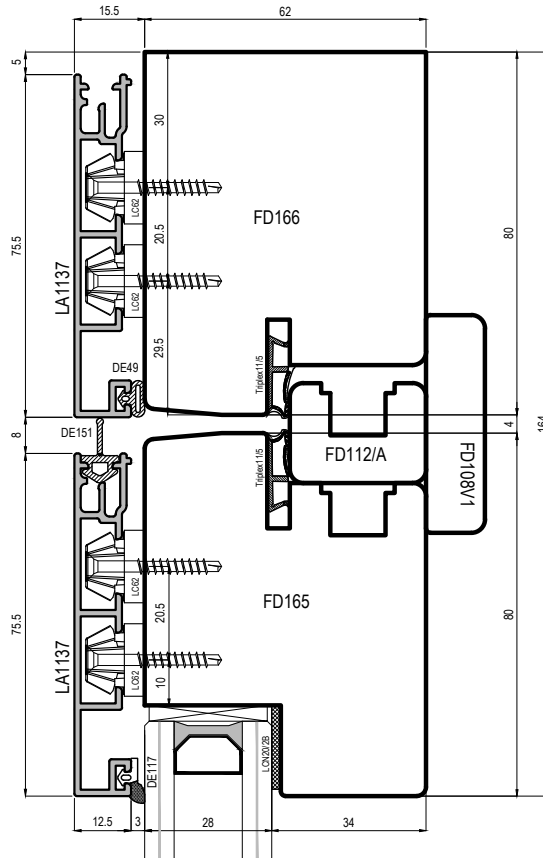

## uni\_one - Bilico orizzontale



Scala 0.6:1

- (IT) Sezione verticale bilico orizzontale
- (DE) Vertikalschnitt Schwingflügel
- (ES) Sección vertical de basculante horizontal
- (FR) Coupe verticale fenêtre basculante
- (UK) Vertical section of the horizontal pivot window

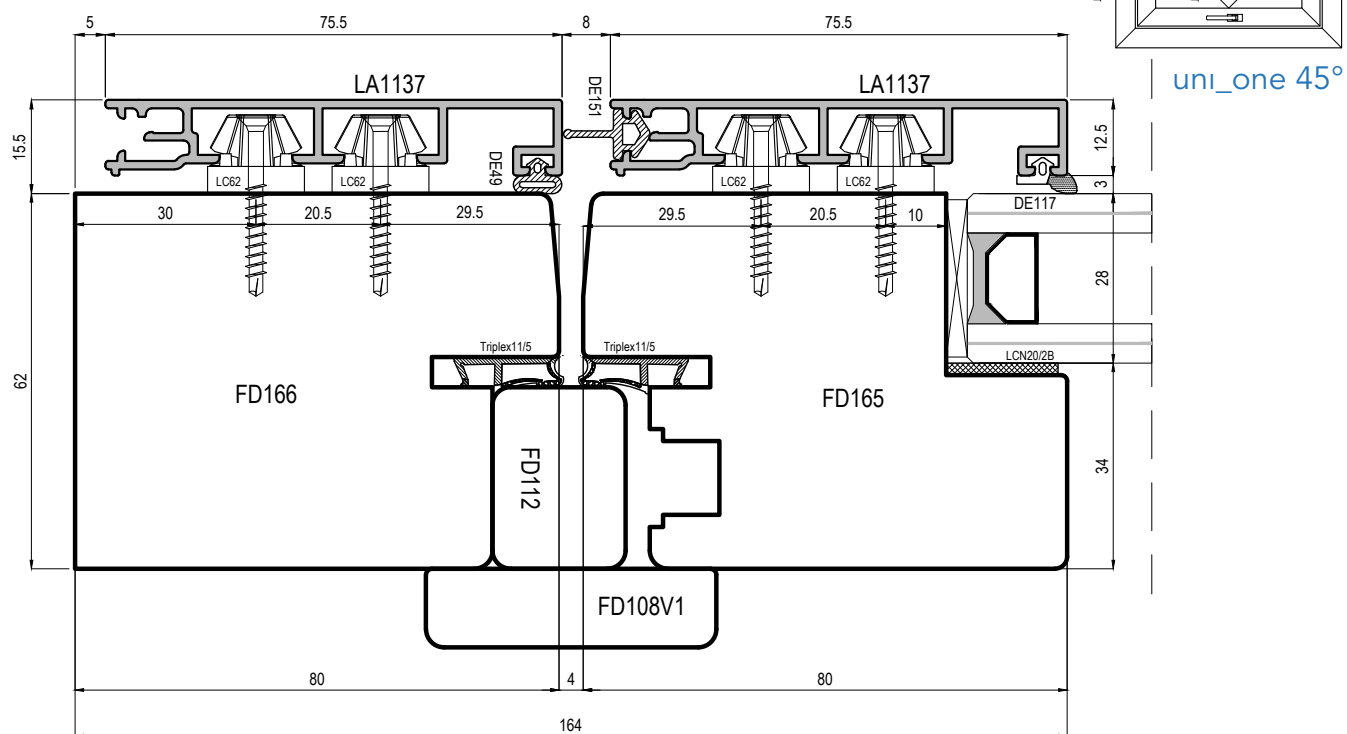
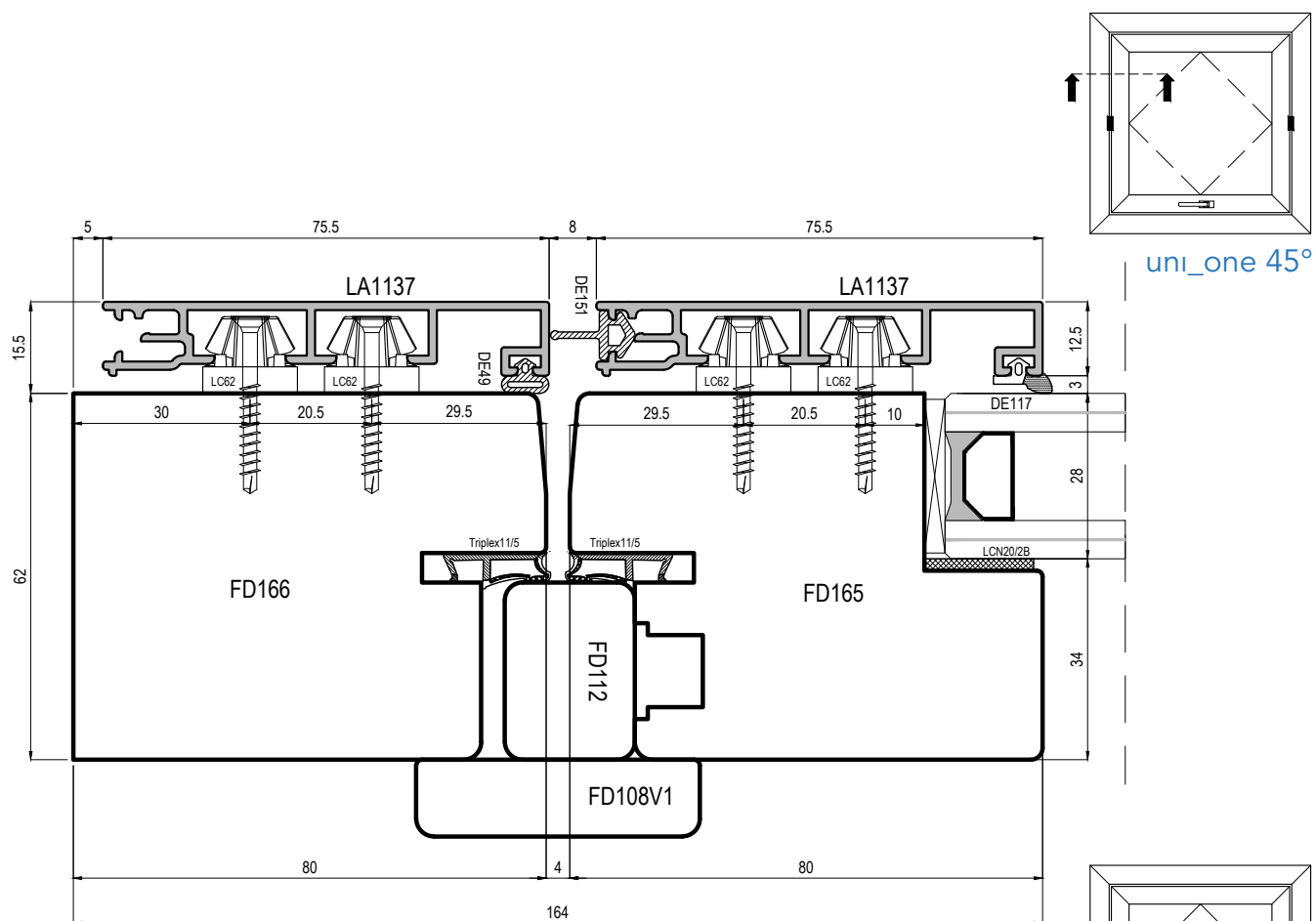

uni\_one - Bilico orizzontale

uniform

Scala 0.8:1

4

- (IT) Sezione orizzontale bilico orizzontale
- (DE) Horizontalschnitt Schwingflügel
- (ES) Sección horizontal de basculante horizontal
- (FR) Coupe horizontale fenêtre basculante
- (UK) Horizontal section of the horizontal pivot window

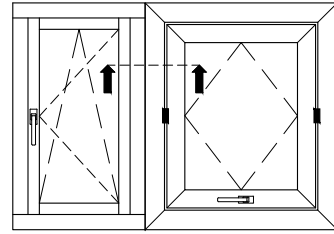

uni\_one 45°

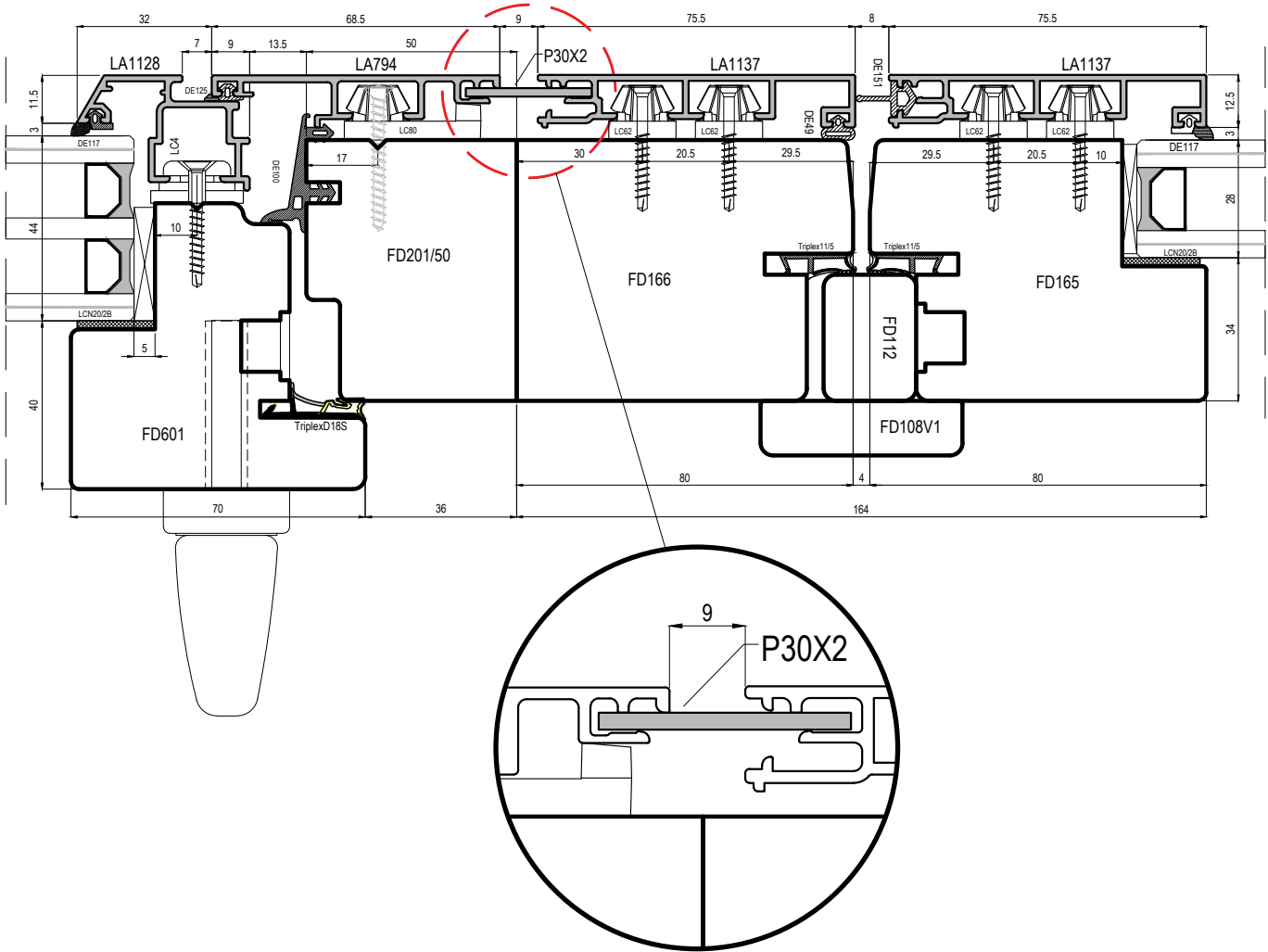

## uni\_one - Bilico orizzontale

**uniform**

Scala 0.6:1

5

- (IT) Sezione orizzontale bilico orizzontale
- (DE) Horizontalschnitt Schwingflügel
- (ES) Sección horizontal de basculante horizontal
- (FR) Coupe horizontale fenêtre basculante
- (UK) Horizontal section of the horizontal pivot window

**uniform**  
sistemi per serramenti